

Miscelatore termostatico a incasso temporizzato F5S-Therm

Modell-Linie: F5S | F5ST2036

Rubinerterie per doccia | Rubinerterie temporizzate per doccia

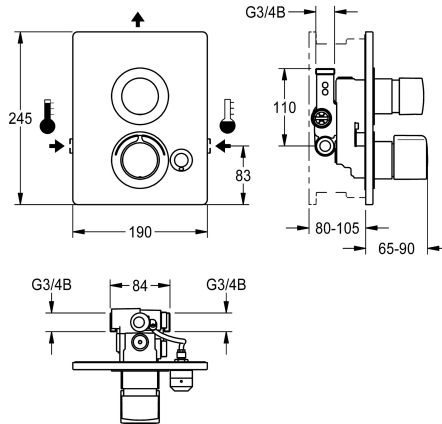

KWC-No.

2030067154

2030067163

con svuotamento automatico del tubo del soffione

2030067168

Versione senza opzione per effettuare uno sciacquo igienico automatico oppure una disinfezione termica

2030067167

con svuotamento automatico del tubo del soffione

Tubazione drenaggio doccia

No

Si

No

Si

Disinfezione termica

Si

Si

No

No

Miscelatore termostatico temporizzato F5S-Therm DN 15, utilizzato come kit di installazione completo per il installazione a parete nei set di montaggio base per impianti di docce. A comando idraulico, da collegare all'acqua calda e fredda. Blocco funzionale con cartuccia temporizzata FRAMIC integrata, termostato e dispositivo per unità igienica, adatto per l'esecuzione di un flussaggio sanitario automatico, disinfezione termica programmabile (è necessaria una cartuccia elettrovalvola di bypass supplementare) e memorizzazione dei dati statistici. Ulteriore dispositivo per una seconda cartuccia elettrovalvola di bypass per il flussaggio separato della linea dell'acqua fredda nonché per il prelievo separato di acqua calda e fredda. Cartuccia temporizzata FRAMIC

esente da manutenzione e stagnazione, con tecnologia a dischi di ceramica, automatica, a chiusura, indipendente dalla pressione di flusso grazie alla sua modalità costruttiva priva di contatto con il mezzo. Durata di flusso regolabile in continuo. Termostato con impugnatura in metallo e blocco temperatura regolabile e antitorsione. Possibilità di eseguire una disinfezione termica manuale. Costruzione interamente metallica, parti visibili, lucidatura a specchio al cromo. Telaio di sostegno inclusa guarnizione profilata, piastra di copertura in acciaio inox 190 x 245 mm con fissaggio a vite nascosto, rosette in plastica, valvole antiritorno e filtri. Regolazione in profondità 25 mm. Versione con svuotamento automatico del tubo del soffione.

Dati tecnici

Raccordi supplementari

No

ATT-WS-BACKFLOWPREVENTER

Si

ATT-WS-BUILTINMODEL

FINISHING

Calcolo volume d'erogazione dell'acqua fredda

0.15 l/s

Calcolo volume d'erogazione dell'acqua calda

0.15 l/s

Circolazione

No

A3000 open-compatible

No

Connessione alla gettoniera

Non possibile

con filtro

Si

Tempo di flussaggio regolabile

Si

Principio di funzionamento

Temporizzato idraulico

per doccetta

No

ATT-WS-HYGIENE-FLUSH

Preparato

Diametro mandata

DN 15

Dimensione mandata

G 3/4 B

KWC

Miscelatore termostatico a incasso temporizzato F5S-Therm

Modell-Linie: F5S | F5ST2036

Rubinerterie per doccia | Rubinerterie temporizzate per doccia

Meccanismo di bloccaggio	TOP-CERAMIC
Materiale della copertura	Acciaio inox
Materiale connessioni	Ottone
Tempo massimo di flusso	35 Seconds
Pressione portata minima	1 bar
Durata minima erogazione	5 Seconds
Tipologia della miscelazione	Con termostato
ATT-WS-ROSETTES	Si
Interruzione di sicurezza	No
Tubazione dreaaggio doccia	Si
Isolamento sonoro	No
Finitura della superficie esterna	Finitura satinata
Finitura della superficie	Cromato
Finitura superficiale del raccordo	POLISHED
ATT-WS-TEMPERATURELIMIT	Si
Disinfezione termica	Si
Tipo di montaggio	Installazione a parete con kit incasso
Funzionamento	Comando manuale
Tipologia doccia	Impianto a parete
Flusso volumetrico a 3 bar	0.2 l/s
Collegamento all'acqua	THREAD
Posizione della connessione idrica	Dal lato
Colore accento	Aspetto cromato (lucido)
Colore di base	Acciaio inox

Accessori necessari

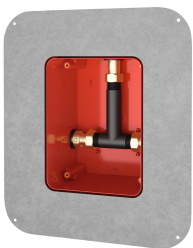

System-Box R5

2030028990
F5BX2001

Accessori opzionali

KWC

Miscelatore termostatico a incasso temporizzato F5S-Therm

Modell-Linie: F5S | F5ST2036

Rubinetterie per doccia | Rubinetterie temporizzate per doccia

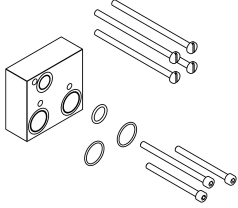

Set di prolunga

2030067889
ACXT9001

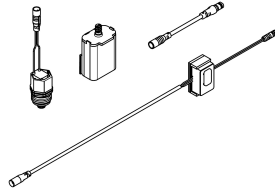

Kit per il flussaggio della linea dell'acqua fredda

2030071564
ACXT2005

Pezzi di ricambio



Piastra di copertura

2030003258
EAQLT0002



Leva di selezione temperatura

2030047082
ASXT9003

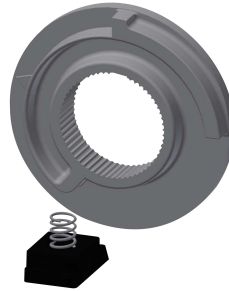

Arresto temperatura per leva

2030003296
EAQLT0003



Tappo cromato

2030053006
ASSX9004



Cappuccio a pressione

2030049943
ASST2001



Anello di sicurezza

2030048357
ASSX9003

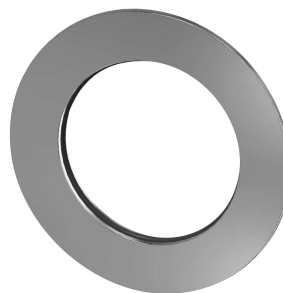

Rosetta

2030048765
ASET2006



Cartuccia temporizzata FRAMIC

2030046145
ASSX9001

KWC

Miscelatore termostatico a incasso temporizzato F5S-Therm

Modell-Linie: F5S | F5ST2036

Rubinerie per doccia | Rubinetterie temporizzate per doccia

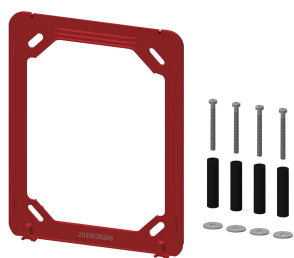

Telaio di sostegno

2030045472
ASXX9004

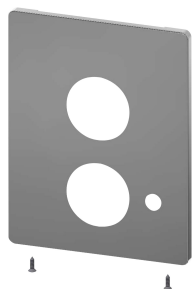

Piastra di copertura in inox

2030050138
ASST2004



Kit per la manutenzione dell'acciaio
inox

2000109019
ZWSP0024



CHROMOL

2000105091
ZWSP0023