

KWC F5S-Therm

Samouzavírací termostatická podomítková baterie

Modell-Linie: F5S | F5ST2037

Sprchové armatury | Hydraulicky řízené sprchy

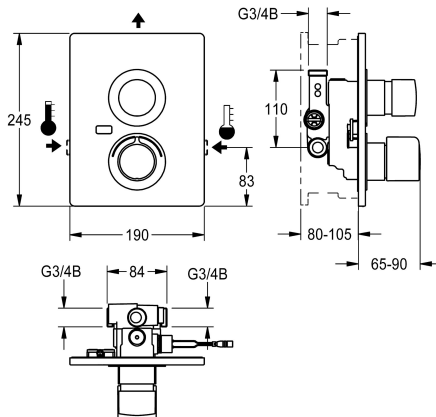

KWC-No.

2030067164

F5S-Therm Samouzavírací termostatická baterie DN 15 jako dokončovací sada k podomítkové montáži do sady pro hrubou stavbu, pro sprchy. Hydraulicky řízená, k připojení na teplou a studenou vodu. Funkční blok s integrovanou samouzavírací kartuší FRAMIC, termostatem a předmontovanou hygienickou jednotkou včetně senzoru s řídicí elektronikou a lithiovou baterií 6 V (CR-P2), k provádění automatického hygienického proplachování, programem řízené termické dezinfekce (nutná přídatná kartuše s obtokovým elektromagnetickým ventilem) a ukládání statistických údajů. Přídatné zařízení pro druhou kartuši s obtokovým elektromagnetickým ventilem k samostatnému proplachování vedení studené vody a k oddělení odebrání vzorků studené

nebo teplé vody. Samouzavírací kartuše FRAMIC, nenáročná na údržbu a eliminující stagnaci vody, s keramickými destičkami, se samočinným zavíráním, nezávislá na dynamickém tlaku díky konstrukci oddělující média. Plynule nastavitelná doba průtoku. Termostat s kovovou rukojetí s nastavitelným teplotním dorazem a pojistkou proti přetočení, s možností ručně prováděné termické dezinfekce. Celokovové provedení, viditelné díly leštěné chromovaně. Rám s profilovým těsněním, krycí deska z ušlechtilé oceli 190 x 245 mm se skrytým šroubovým upevněním, chromované plastové rozety, zábrany zpětného toku a sítky. Nastavitelnost hloubky 25 mm.

Technické údaje

Dodatečná spojení	Ne
ATT-WS-BACKFLOWPREVENTER	ano
ATT-WS-BUILTINMODEL	FINISHING
Výpočet průtoku studené vody	0.15 l/s
Výpočet průtoku teplé vody	0.15 l/s
Cirkulace	Ne
A3000 open-kompatibilní	Ne
Připojení s placeným zásobníkem vody	není možné
Výška krycí desky	245 mm
Šířka krycí desky	190 mm
Nastavené automatické hygienické proplachování s filtrem	24-H ano
Nastavitelná doba průtoku	ano
Ovládnání	s hydraulickým automatickým zavíráním
pro ruční sprchu	Ne
ATT-WS-HYGIENE-FLUSH	ano
Nominální průměr	DN 15
Velikost přívodní trubky	G 3/4 B
Uzamykací mechanismus	TOP-CERAMIC
Materiál pouzdra/krytu	ušlechtilá ocel
Materiál armatury	mosaz

Ne
ano
FINISHING
0.15 l/s
0.15 l/s
Ne
Ne
není možné
245 mm
190 mm
24-H ano
ano
s hydraulickým automatickým zavíráním
Ne
ano
DN 15
G 3/4 B
TOP-CERAMIC
ušlechtilá ocel
mosaz

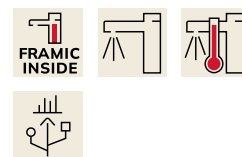

KWC F5S-Therm

Samouzavírací termostatická podomítková baterie

Modell-Linie: F5S | F5ST2037

Sprchové armatury | Hydraulicky řízené sprchy

Maximální doba průtoku	35 Sekundy
Minimální tlak průtoku	1 bar
Minimální doba průtoku	5 Sekundy
Typ směšování	s termostatem
Počet bateríí	1
Parametrizace	Dálkové ovládání
Napájení	Baterie 6 V
Spotřeba energie	1.5 Voltampér
ATT-WS-POWTYPE	BATTERY
ATT-WS-ROSETTES	ano
Bezpečnostní vypnutí	Ne
Automaticky vypouštěné sprchové potrubí	Ne
Zvuková izolace	Ne
Povrchová úprava krytu	hedvábně matný
Povrchová úprava armatury	chromovaný
Povrchová úprava kování	POLISHED
ATT-WS-TEMPERATURELIMIT	ano
Termická dezinfekce	ano
ATT-WS-TRANSFORMER	Ne
Typ bateríí	CR-P2
Způsob montáže	montáž do zdi s krabicí
Ovládání	manuální
Typ senzoru	optoelektronický senzor
Typ sprchy	armatura do zdi
Objemový průtok při 3 barech	0.2 l/s
Připojení vody	THREAD
Umístění vodovodní přípojky	ze strany
Barevné varianty	Chromový vzhled (lesklý)
Základní barva	STAINLESSSTEEL

Nezbytné příslušenství

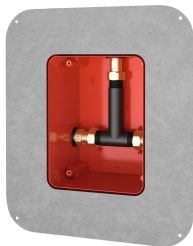

R5 Systémový box pro podomítkové baterie

2030028990
F5BX2001

KWC F5S-Therm

Samouzavírací termostatická podomítková baterie

Modell-Linie: F5S | F5ST2037

Sprchové armatury | Hydraulicky řízené sprchy

Volitelné příslušenství



Obousměrné dálkové ovládání pro armatury F3 a F5

2030036654
ACEX9005



Dvoutlačítkové dálkové ovládání pro armatury F3 a F5

2030036849
ACEX9004

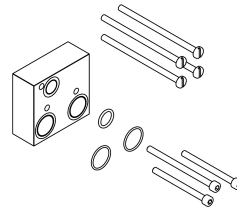

Prodlužovací sada

2030067889
ACXT9001



Kartuše s obtokovým elektromagnetickým ventilem

2030003033
EAQFU0001

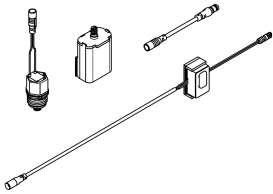

Set for flushing the cold-water line

2030071564
ACXT2005

Náhradní díly

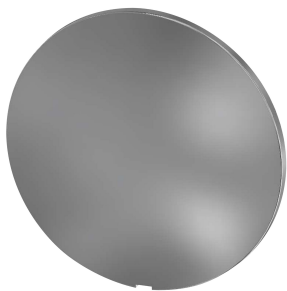

Krycí destičky

2030003258
EAQLT0002



Rukojeť teplotního voliče

2030047082
ASXT9003

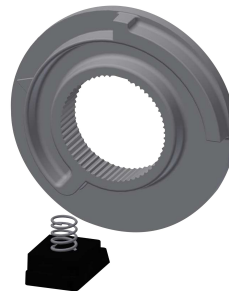

Teplotní doraz

2030003296
EAQLT0003



Zátka chromovaná

2030053006
ASSX9004

KWC F5S-Therm

Samouzavírací termostatická podomítková baterie

Modell-Linie: F5S | F5ST2037

Sprchové armatury | Hydraulicky řízené sprchy



Tlačná krytka

2030049943
ASST2001



Pojistný kroužek

2030048357
ASSX9003

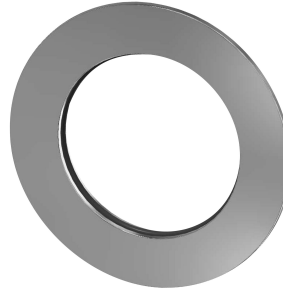

Rozeta

2030048765
ASET2006



FRAMIC Samouzavírací kartuše

2030046145
ASSX9001

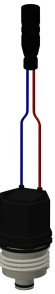

Kartuše s obtokovým elektromagnetickým ventilem

2030003033
EAQFU0001

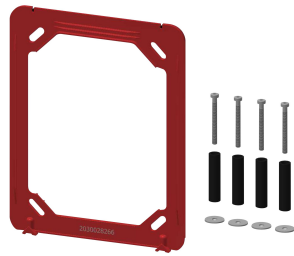

Nosný rámeček

2030045472
ASXX9004

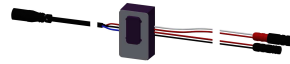

Snímač, ID 81/00001

2030041484
ASLM2001

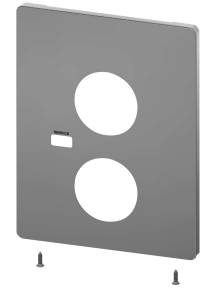

Krycí deska z nerezové oceli

2030049948
ASST2002



Lithiová baterie 6 V

2000104846
EPRT0008



Příhrádka na baterii

360002063
ACEX9023



Ošetřovací sada

2000109019
ZWSPL0024



Ošetřování ušlechtilé oceli CHROMOL

2000105091
ZWSPL0023