

## KWC F5S-Therm

Miscelatore termostatico a incasso temporizzato

**Modell-Linie: F5S | F5ST2037**

Rubinerterie per doccia | Rubinerterie temporizzate per doccia

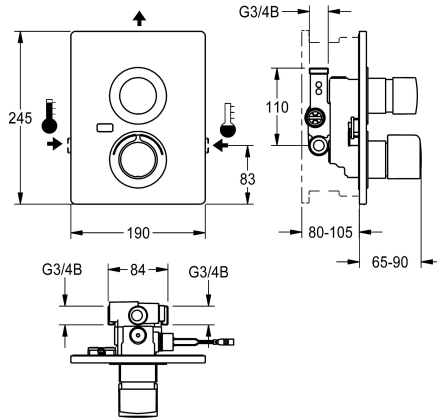

### KWC-No.

**2030067164**

Miscelatore termostatico temporizzato F5S-Therm DN 15, utilizzato come kit di installazione completo per il installazione a parete nei set di montaggio base per impianti di docce. A comando idraulico, da collegare all'acqua calda e fredda. Blocco funzionale con cartuccia temporizzata FRAMIC integrata, termostato e unità igienica premontata incluso sensore con elettronica di comando e batteria al litio da 6 V (CR-P2), per l'esecuzione di un flussaggio sanitario automatico, disinfezione termica programmabile (è necessaria una cartuccia elettrovalvola di bypass supplementare) e memorizzazione dei dati statistici. Ulteriore dispositivo per una seconda cartuccia elettrovalvola di bypass per il flussaggio separato della linea dell'acqua fredda nonché per il prelievo

separato di acqua calda e fredda. Cartuccia temporizzata FRAMIC esente da manutenzione e stagnazione, con tecnologia a dischi di ceramica, automatica, a chiusura, indipendente dalla pressione di flusso grazie alla sua modalità costruttiva priva di contatto con il mezzo. Durata di flusso regolabile in continuo. Termostato con impugnatura in metallo e blocco temperatura regolabile e antitorsione. Possibilità di eseguire una disinfezione termica manuale. Costruzione interamente metallica, parti visibili, lucidatura a specchio al cromo. Telaio di sostegno inclusa guarnizione profilata, piastra di copertura in acciaio inox 190 x 245 mm con fissaggio a vite nascosto, rosette in plastica, valvole antiritorno e filtri. Regolazione in profondità 25 mm.

### Dati tecnici

Raccordi supplementari

ATT-WS-BACKFLOWPREVENTER

ATT-WS-BUILTINMODEL

Calcolo volume d'erogazione dell'acqua fredda

Calcolo volume d'erogazione dell'acqua calda

Circolazione

A3000 open-compatibile

Connessione alla gettoniera

Altezza della piastra di copertura

Larghezza della piastra di copertura

Disinfezione termica regolata ex fabbrica

con filtro

Tempo di flussaggio regolabile

Principio di funzionamento

per doccia

ATT-WS-HYGIENE-FLUSH

Diametro mandata

Dimensione mandata

Meccanismo di bloccaggio

Materiale della copertura

Materiale connessioni

No

Si

FINISHING

0.15 l/s

0.15 l/s

No

No

Non possibile

245 mm

190 mm

24-H

Si

Si

Temporizzato idraulico

No

Si

DN 15

G 3/4 B

TOP-CERAMIC

Acciaio inox

Ottone

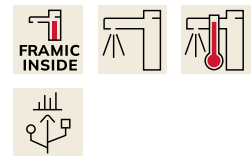

## KWC F5S-Therm

### Miscelatore termostatico a incasso temporizzato

**Modell-Linie: F5S | F5ST2037**

Rubinerterie per doccia | Rubinerterie temporizzate per doccia

Tempo massimo di flusso	35 Seconds
Pressione portata minima	1 bar
Durata minima erogazione	5 Seconds
Tipologia della miscelazione	Con termostato
Quantità batterie	1
Parametrizzazione	Telecomando
Connessione dell'alimentazione elettrica	BATTERY-6-V
Consumo elettrico	1.5 Voltampere
ATT-WS-POWTYPE	Batteria
ATT-WS-ROSETTES	Si
Interruzione di sicurezza	No
Tubazione drenaggio doccia	No
Isolamento sonoro	No
Finitura della superficie esterna	Finitura satinata
Finitura della superficie	Cromato
Finitura superficiale del raccordo	POLISHED
ATT-WS-TEMPERATURELIMIT	Si
Disinfezione termica	Si
ATT-WS-TRANSFORMER	No
Tipo batterie	CR-P2
Tipo di montaggio	Installazione a parete con kit incasso
Funzionamento	Comando manuale
Tipologia del sensore	Sensore opto-elettronico
Tipologia doccia	Impianto a parete
Flusso volumetrico a 3 bar	0.2 l/s
Collegamento all'acqua	THREAD
Posizione della connessione idrica	Dal lato
Colore accento	Aspetto cromato (lucido)
Colore di base	Acciaio inox

#### Accessori necessari



#### System-Box R5

**2030028990**  
F5BX2001

#### Accessori opzionali

## KWC F5S-Therm

Miscelatore termostatico a incasso temporizzato

Modell-Linie: F5S | F5ST2037

Rubinerie per doccia | Rubinetterie temporizzate per doccia



Telecomando bidirezionale

**2030036654**  
ACEX9005



Telecomando con 2 funzioni

**2030036849**  
ACEX9004

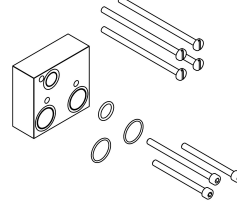

Set di prolunga

**2030067889**  
ACXT9001

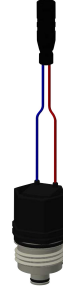

Cartuccia della valvola magnetica

**2030003033**  
EAQFU0001

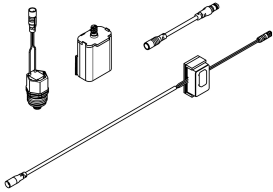

Kit per il flussaggio della linea dell'acqua fredda

**2030071564**  
ACXT2005

### Pezzi di ricambio

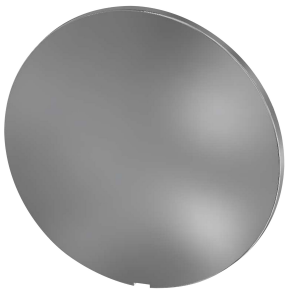

Piastra di copertura

**2030003258**  
EAQLT0002



Leva di selezione temperatura

**2030047082**  
ASXT9003

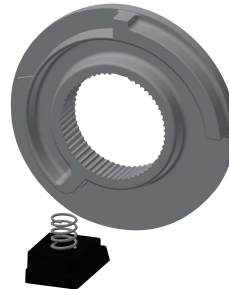

Arresto temperatura per leva

**2030003296**  
EAQLT0003



Tappo cromato

**2030053006**  
ASSX9004

## KWC F5S-Therm

Miscelatore termostatico a incasso temporizzato

Modell-Linie: F5S | F5ST2037

Rubinetterie per doccia | Rubinetterie temporizzate per doccia



Cappuccio a pressione

**2030049943**  
ASST2001



Anello di sicurezza

**2030048357**  
ASSX9003

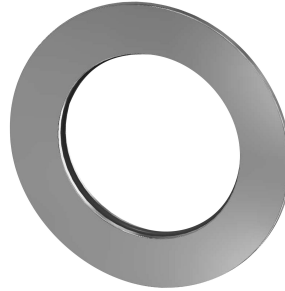

Rosetta

**2030048765**  
ASET2006



Cartuccia temporizzata FRAMIC

**2030046145**  
ASSX9001

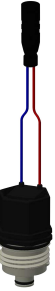

Cartuccia della valvola magnetica

**2030003033**  
EAQFU0001

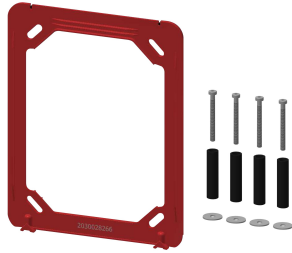

Telaio di sostegno

**2030045472**  
ASXX9004

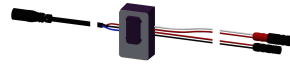

Sensore, ID 81/00001

**2030041484**  
ASLM2001

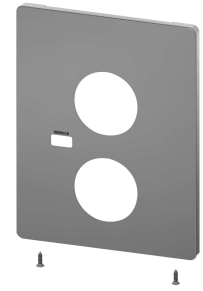

Placca di copertura in acciaio inox

**2030049948**  
ASST2002



Alloggiamento batteria

**3600002063**  
ACEX9023



Kit per la manutenzione dell'acciaio inox

**2000109019**  
ZWSPL0024



CHROMOL

**2000105091**  
ZWSPL0023