

## KWC F5S-Therm Samozamykająca termostaticzna bateria podtynkowa

Modell-Linie: F5S | F5ST2037  
Armatura natryskowa | Armatura natryskowa

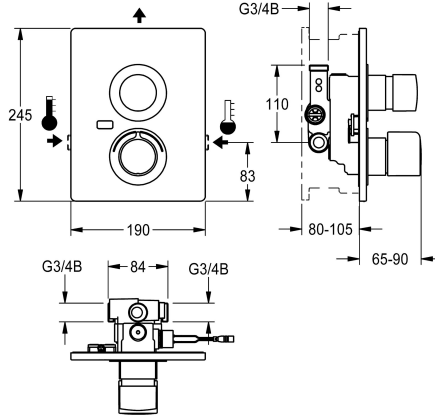

### KWC-No.

2030067164

F5S-Therm Samozamykająca bateria termostaticzna DN 15 do montażu podtynkowego w puszcze systemowej, do natrysków. Sterowana hydraulicznie, do połączenia do ciepłej i zimnej wody. Blok funkcyjny ze zintegrowanym samozamykającym kartuszem FRAMIC, termostatem i zamontowanym fabrycznie podzespołem higienicznym z czujnikiem, elektroniką sterującą i baterią litową 6V (CR-P2), do przeprowadzania automatycznego płukania higienicznego, sterowanej programem dezynfekcji termicznej (końcowy dodatkowy obejściowy kartusz z zaworem elektromagnetycznym) oraz zapisywania danych statystycznych. Dodatkowa możliwość podłączenia drugiego obejściowego kartusza z zaworu magnetycznego do oddzielnego płukania przewodu zimnej wody i do oddzielnego pobierania próbek zimnej

lub ciepłej wody. Kartusz samozamykający FRAMIC, łatwy w serwisowaniu i eliminujący ryzyko stagnacji wody, z tarczami ceramicznymi, zamykający się samoczynnie, funkcjonowanie niezależne od ciśnienia roboczego dzięki konstrukcji zapewniającej rozdzielenie mediów. Czas wypływu regulowany bezstopniowo. Termostat z uchwytem metalowym z regulowanym i zabezpieczonym przed przekreśleniem ogranicznikiem temperatury, możliwość przeprowadzania ręcznej dezynfekcji termicznej. Całość wykonana z metalu, elementy widoczne z powłoką chromowaną na wysoki połysk. Ramka z uszczelką profilowaną, panel przedni ze stali szlachetnej 190 x 245 mm z zakrytym mocowaniem na śruby, chromowane rozety z tworzywa sztucznego, zawór zwrotny i sitka. Regulacja głębokości 25 mm.

### Dane techniczne

Dodatkowe połączenia
ATT-WS-BACKFLOWPREVENTER
ATT-WS-BUILTINMODEL
Normatywny wypływ zimnej wody
Normatywny wypływ ciepłej wody
Cyrkulacja
A3000 open-kompatybilny
Połączenie z dozownikiem odpłatnego udostępniania wody
Wysokość pokrywy
Szerokość pokrywy
Wstępne ustawienia splukiwanie higienicznego z filtrem
Czas przepływu możliwy do ustawienia
Zasada funkcjonowania do główki prysznicowej
Płukanie higieniczne
Średnica nominalna
Średnica dopływu
Mechanizm blokujący
Materiał obudowy
Materiał złączki

Nie
Tak
FINISHING
0.15 l/s
0.15 l/s
Nie
Nie
Nie
Nie
245 mm
190 mm
24-H
Tak
Tak
Samozamykający hydraulicznie
Nie
Tak
DN 15
G 3/4 B
TOP-CERAMIC
Stal szlachetna
Mosiądz

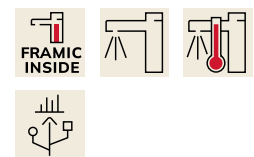

## KWC F5S-Therm Samozamykająca termostaticzna bateria podtynkowa

Modell-Linie: F5S | F5ST2037  
Armatura natryskowa | Armatura natryskowa

Maksymalny czas przepływu	35 Sekundy
Wymagane ciśnienie robocze	1 bar
Minimalny czas przepływu	5 Sekundy
Sposób mieszania	Z termostatem
Liczba baterii	1
Parametryzacja	Pilot zdalnego sterowania
Napięcie przyłączeniowe	Bateria 6V
Zużycie prądu	1.5 Wolttoamper
ATT-WS-POWTYPE	Bateria
ATT-WS-ROSETTES	Tak
Wyłączenie awaryjne	Nie
Rura spustowa prysznicza	Nie
Izolacja akustyczna	Nie
Wykończenie powierzchni obudowy	Matowe
Wykończenie powierzchni	Chromowany
Wykończenie powierzchni montażowej	POLISHED
ATT-WS-TEMPERATURELIMIT	Tak
Dezynfekcja termiczna	Tak
ATT-WS-TRANSFORMER	Nie
Rodzaje baterii	CR-P2
Rodzaj montażu	Instalacja podtynkowa w puszcze montażowej
Rodzaj obsługi	Obsługa ręczna
Rodzaj czujnika	Czujnik opto-elektroniczny
Rodzaje natrysków	Złącze podtynkowe
Przepływ objętościowy przy 3 barach	0.2 l/s
Podłączenie wody	THREAD
Umieszczenie zasilania w wodę	Z boku
Akcent kolorystyczny	Chromowany wygląd (błyszczący)
Kolor podstawowy	STAINLESSSTEEL

### Niezbędne akcesoria

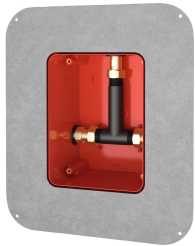

#### R5 Puszka systemowa do podtynkowych baterii z mieszaczem

2030028990  
F5BX2001

## KWC F5S-Therm

Samozamykająca termostaticzna bateria podtynkowa

Modell-Linie: F5S | F5ST2037

Armatura natryskowa | Armatura natryskowa

### Aksesoria opcjonalne



Dwukierunkowy pilot do armatury F3 i F5

**2030036654**  
ACEX9005



Pilot 2-przyciskowy do armatury F3 i F5

**2030036849**  
ACEX9004

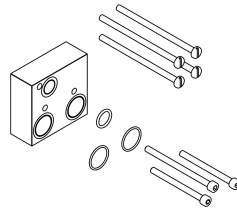

Zestaw przedłużający

**2030067889**  
ACXT9001



Kartusz z zaworem elektromagnetycznym

**2030003033**  
EAQFU0001

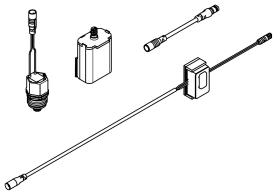

Zestaw do płukania przewodu zimnej wody

**2030071564**  
ACXT2005

### Części zamienne



Wieczko

**2030003258**  
EAQLT0002



Pokrętko ustawiania temperatury

**2030047082**  
ASXT9003

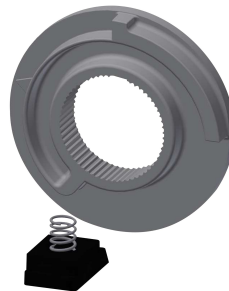

Pierścień ograniczający

**2030003296**  
EAQLT0003



Zatyczka chromowana

**2030053006**  
ASSX9004

## KWC F5S-Therm

Samozamykająca termostatyczna bateria podtynkowa

Modell-Linie: F5S | F5ST2037

Armatura natryskowa | Armatura natryskowa



Przycisk

**2030049943**  
ASST2001



Pierścień zabezpieczający

**2030048357**  
ASSX9003

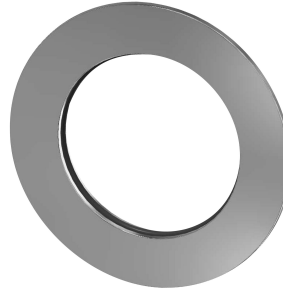

Rozeta

**2030048765**  
ASET2006



FRAMIC kartusz samozamykający

**2030046145**  
ASSX9001

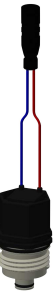

Kartusz z zaworem elektromagnetycznym

**2030003033**  
EAQFU0001

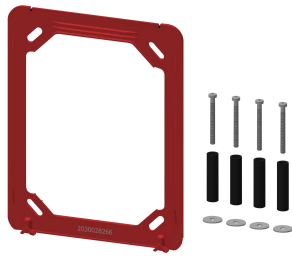

Rama montażowa

**2030045472**  
ASXX9004

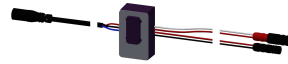

Czujnik, ID 81/00001

**2030041484**  
ASLM2001

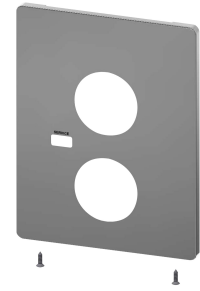

Panel ze stali szlachetnej

**2030049948**  
ASST2002



Bateria litowa 6V

**2000104846**  
EPRTR0008



Pojemnik na baterię

**360002063**  
ACEX9023



Zestaw pielęgnacyjny do stali szlachetnej

**2000109019**  
ZWSPL0024



Środek do czyszczenia i pielęgnacji produktów ze stali szlachetnej CHROMOL

**2000105091**  
ZWSPL0023