

KWC F5S-Therm

Natryskowa termostatyczna bateria samozamykająca

Modell-Linie: F5S | F5ST2039

Armatura natryskowa | Armatura natryskowa

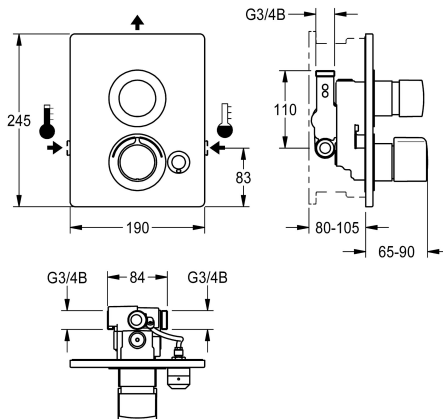

KWC-No.

2030067154

2030067163

z automatycznym opróżnianiem rury natryskowej

2030067158

Wersja bez opcji podłączenia podzespołu higienicznego

2030067167

z automatycznym opróżnianiem rury natryskowej

Rura spustowa prysznicza

Nie

Tak

Nie

Tak

Dezynfekcja termiczna

Tak

Tak

Nie

Nie

F5S-Therm Natryskowa termostatyczna bateria samozamykająca DN 15 do podtynkowego montażu w puszcze systemowej. Sterowana hydraulicznie, do podłączenia do ciepłej i zimnej wody. Blok funkcyjny ze zintegrowanym kartuszem samozamykającym FRAMIC i termostatem. Samozamykający kartusz ceramiczny FRAMIC, sterowany hydraulicznie, łatwy w serwisowaniu, eliminujący ryzyko stagnacji wody, funkcjonowanie niezależne od ciśnienia roboczego dzięki konstrukcji zapewniającej rozdzielanie mediów. Czas wypływu regulowany bezstopniowo. Termostat z uchwytem

metalowym z regulowanym ogranicznikiem temperatury zabezpieczonym przed przekręceniem, możliwość przeprowadzania ręcznej dezynfekcji termicznej. Całość wykonana z metalu, elementy widoczne z powłoką chromowaną na wysoki połysk. Ramka z uszczelką profilowaną, panel przedni ze stali szlachetnej 190 x 245 mm z zakrytym mocowaniem na śruby, chromowane rozety z tworzywa sztucznego, zawory zwrotne i sitka. Regulacja głębokości 25 mm. Wersja z automatycznym opróżnianiem rury natryskowej.

Dane techniczne

Dodatkowe połączenia

with backflow preventer

Built-in fitting model

Normalny wypływ zimnej wody

Normalny wypływ ciepłej wody

Cyrkulacja

A3000 open-kompatybilny

Połączenie z dozownikiem odpłatnego udostępniania wody

z filtrem

Czas przepływu możliwy do ustawienia

Zasada funkcjonowania

do główki prysznicowej

Płukanie higieniczne

Średnica nominalna

Średnica dopływu

Mechanizm blokujący

Materiał obudowy

Materiał złączki

Nie

Tak

Finishing section

0.15 l/s

0.15 l/s

Nie

Nie

Niemożliwe

Tak

Tak

Samozamykający hydraulicznie

Nie

Nie

DN 15

G 3/4 B

Top section, ceramic

Stal szlachetna

Mosiądz



KWC F5S-Therm

Natryskowa termostaticzna bateria samozamykająca

Modell-Linie: F5S | F5ST2039

Armatura natryskowa | Armatura natryskowa

Maksymalny czas przepływu	35 Sekundy
Wymagane ciśnienie robocze	1 bar
Minimalny czas przepływu	5 Sekundy
Sposób mieszania	Z termostatem
with rosettes/cover plate	Tak
Wyłączenie awaryjne	Nie
Rura spustowa prysznicza	Tak
Izolacja akustyczna	Nie
Wykończenie powierzchni obudowy	Matowe
Wykończenie powierzchni	Chromowany
Wykończenie powierzchni montażowej	polished
temperature limit	Tak
Dezynfekcja termiczna	Nie
Rodzaj montażu	Instalacja podtynkowa w puszcze montażowej
Rodzaj obsługi	Obsługa ręczna
Rodzaje natrysków	Złącze podtynkowe
Przepływ objętościowy przy 3 barach	0.2 l/s
Podłączenie wody	threaded connection (external)
Umieszczenie zasilania w wodę	Z boku
Akcent kolorystyczny	Chromowany wygląd (błyszczący)
Kolor podstawowy	stainless steel-look

Niezbędne akcesoria

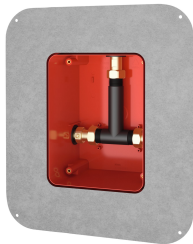

R5 Puszka systemowa do podtynkowych baterii z mieszaczem

2030028990
F5BX2001

Akcesoria opcjonalne

KWC F5S-Therm

Natryskowa termostatyczna bateria samozamykająca

Modell-Linie: F5S | F5ST2039

Armatura natryskowa | Armatura natryskowa

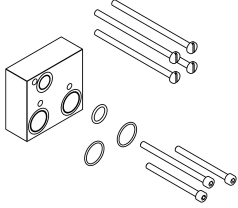

Zestaw przedłużający

2030067889

ACXT9001

Części zamienne



Wieczko

2030003258

EAQLT0002



Pokrętko ustawiania temperatury

2030047082

ASXT9003

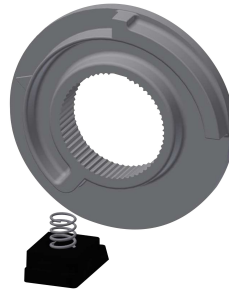

Pierścień ograniczający

2030003296

EAQLT0003



Zatyczka chromowana

2030053006

ASSX9004



Przycisk

2030049943

ASST2001



Pierścień prowadzący

2030048356

ASSX9002



Pierścień zabezpieczający

2030048357

ASSX9003

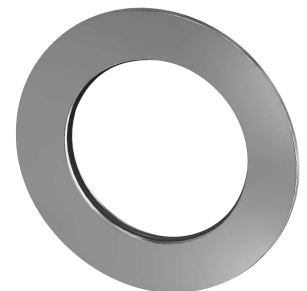

Rozeta

2030048765

ASET2006

KWC F5S-Therm

Natryskowa termostaticzna bateria samozamykająca

Modell-Linie: F5S | F5ST2039

Armatura natryskowa | Armatura natryskowa



FRAMIC kartusz samozamykający

2030046145
ASSX9001

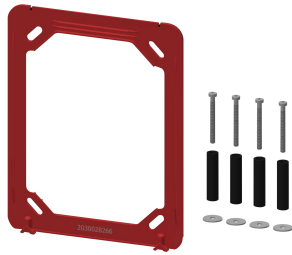

Rama montażowa

2030045472
ASXX9004

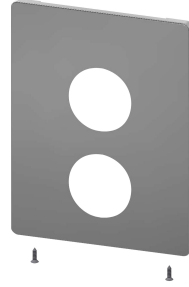

Panel ze stali szlachetnej

2030050136
ASST2003

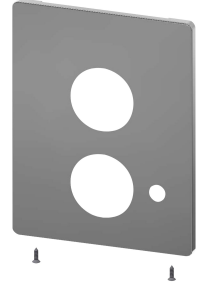

Panel ze stali szlachetnej

2030050138
ASST2004



Zestaw pielęgnacyjny do stali szlachetnej

2000109019
ZWSPL0024



Środek do czyszczenia i pielęgnacji produktów ze stali szlachetnej CHROMOL

2000105091
ZWSPL0023