

KWC F3E-Therm Elektronik-Thermostat-Einbaubatterie

Modell-Linie: F3E | F3ET2004
Duscharmaturen | Elektronisch gesteuerte Duschen

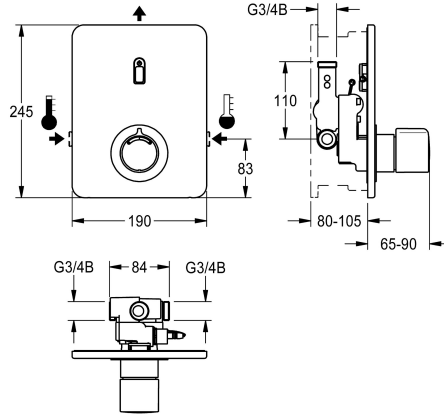

KWC-Nr.

2030067170

F3E-Therm Thermostatbatterie DN 15 als Fertigbauset zur Wandeinbaumontage im Rohbauset, für Duschanlagen. Elektronisch gesteuert, zum Anschluss an Warm- und Kaltwasser. Funktionsblock mit integrierter Magnetventilkartusche und Thermostat, mit Metallgriff mit einstellbarem und verdrehsicherem Temperaturanschlag und Möglichkeit zur Durchführung einer manuellen thermischen Desinfektion. Ganzmetallausführung, sichtbare Teile poliert verchromt. Mit Halterahmen mit Profildichtung, Edelstahlabdeckplatte 190 x 245 mm mit verdeckter Schraubbefestigung inklusive Tast-Sensor mit Steuerelektronik, Rosette, Rückflussverhinderer und Sieben. Tiefenverstellbarkeit 25

mm. Aktivierte Hygienespülung 24 Stunden nach letzter Betätigung und Speicherung von Statistikdaten. Mit Möglichkeit der Parametrierung und Kommunikation über optionale bidirektionale Fernbedienung.

Wahlweise für Batteriebetrieb mit 6 V Lithium Batterie (CR-P2) je Armatur oder separate Spannungsversorgung über Netzteil 6,75 V / 12 V DC.

Batteriefach inklusive Batterie oder Netzteil zuzüglich Verlängerungskabel muss separat bestellt werden.

Technische Daten

zusätzliche Verbindungen	nein
mit Rückflussverhinderer	ja
Ausführung Einbauarmatur	F-Set
Berechnungsdurchfluss Kaltwass	0,15 l/s
Berechnungsdurchfluss Warmwass	0,15 l/s
Zirkulation	nein
A3000 open-kompatibel	nein
Anschluss an Münzkontaktgeber	nicht möglich
Voreinstellung Hygienespülung	24 Stunden nach der letzten Betätigung
Voreinstellung Fließzeit	30 Sekunden
mit Filter	ja
einstellbare Fließzeit	ja
Funktionsprinzip	elektronisch selbstschließend
für Handdusche	nein
Hygienespülung	ja
Nennweite	DN 15
Anschlussgröße	G 3/4 B
Schließmechanismus	Oberteil nicht keramisch
Material Gehäuse	Edelstahl
Material Armatur	Messing
maximale Fließzeit	255 Sekunden
Mindestfließdruck	1 bar

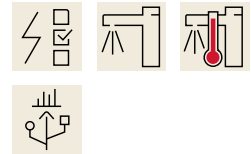

Modell-Linie: F3E | F3ET2004

Duscharmaturen | Elektronisch gesteuerte Duschen

minimale Fließzeit	1 Sekunden
Art der Mischung	mit Thermostat
Parametrierung	Fernbedienung
Anschlussspannung	6,75 / 12 VDC
Position des Elektroanschlusses	von oben
Stromverbrauch	1,5 Voltampere
Art der Spannungsversorgung	Transformator
mit Rosetten/Abdeckplatte	ja
Sicherheitsabschaltung	ja
Brauserohrentleerung	nein
Schallschutz	nein
Oberflächenbehandlung Gehäuse	seidenmatt
Oberflächenbehandlung Armatur	verchromt
Oberflächenveredelung Armatur	poliert
Temperaturanschlag	ja
Thermische Desinfektion	manuelle thermische Desinfekti
mit Trafo/Netzteil	nein
Art der Montage	Wandeinbaumontage mit Kasten
Art der Bedienung	Sensorbetätigung
Typ des Sensors	opto-elektronischer Sensor
Art der Duscharmatur	Wandeinbauarmatur
Volumenstrom bei 3 bar	0,23 l/s
Wasseranschluss	Gewindestutzen (Außengewinde)
Position des Wasseranschlusses	seitlich
Akzentfarbe	Chromoptik (glänzend)
Grundfarbe	Edelstahl
IgPosNumber	63FJ36C

Notwendiges Zubehör

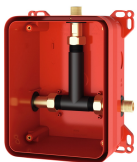

R3 Systembox für Einbaubatterien

2030036141
F3BX2001



R5 Systembox für Einbaubatterien

2030028990
F5BX2001



Batteriefach

3600002063
ACEX9023

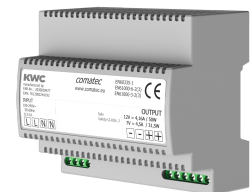

Netzteil

2030039477
ACEX9001

KWC

F3E-Therm Elektronik-Thermostat-Einbaubatterie

Modell-Linie: F3E | F3ET2004

Duscharmaturen | Elektronisch gesteuerte Duschen

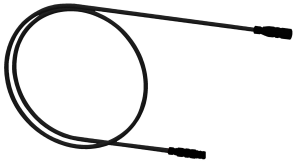

Verlängerungskabel 5 m (je Armatur)

2030043814
ACEX9010

Optionales Zubehör

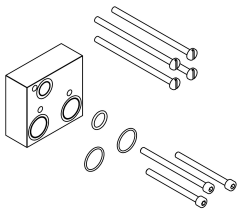

Verlängerungsset

2030067889
ACXT9001



Bidirektionale Fernbedienung für F3 und F5 Armaturen

2030036654
ACEX9005



2-Tasten-Fernbedienung für F3 und F5 Armaturen

2030036849
ACEX9004

Ersatzteile



Abdeckplättchen

2030048769
ASET2005



Temperaturwahlgriff

2030048766
ASET2004

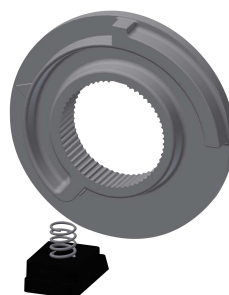

Temperaturanschlag

2030003296
EAQLT0003



Rückflussverhinderer DN 10

2000104687
ASXX9010

KWC

F3E-Therm Elektronik-Thermostat-Einbaubatterie

Modell-Linie: F3E | F3ET2004

Duscharmaturen | Elektronisch gesteuerte Duschen



Siebdichtung 16 x 8 x 1,6 mm

2000104720
ASXX1012

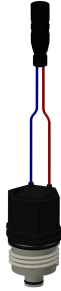

Magnetventilkartusche

2030003033
EAQFU0001

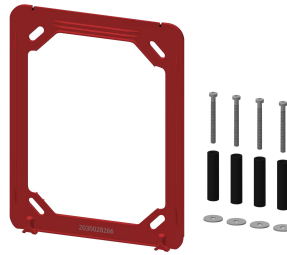

Halterahmen

2030045472
ASXX9004

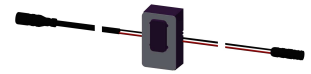

Sensor, ID 12/00001

2030048628
ASEX2001



Edelstahlabdeckplatte

2030048775
ASET2007

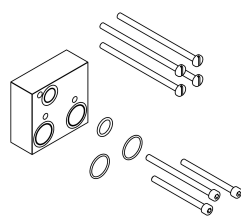

Verlängerungsset

2030067889
ACXT9001



Edelstahlpflege CHROMOL

2000105091
ZWSPL0023



Edelstahl-Pflegeset inklusive 2 Schleifschwämme

2000109019
ZWSPL0024