

## KWC F5E-Therm – A3000 open Elektroniczna termostatyczna bateria podtynkowa

Modell-Linie: F5E | F5ET2040

Armatura natryskowa | Armatura z samozamykającymi zaworami elektronicznymi

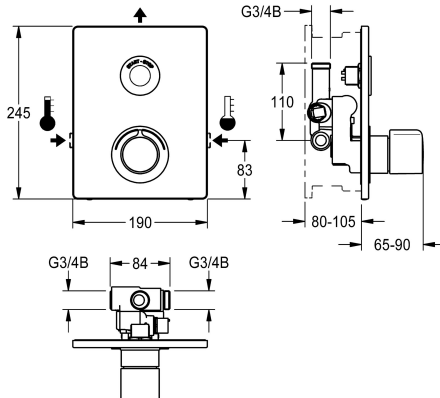

### KWC-No.

**2030071563**

F5E-Therm – A3000 open Termostatyczna bateria DN 15 do podtynkowego montażu w puszcze systemowej, do natrysków. Sterowanie elektroniczne, do połączenia do ciepłej i zimnej wody. Blok funkcyjny ze zintegrowanym kartuszem z zaworem elektromagnetycznym, z termostatem i dwoma pomostowymi zaworem elektromagnetycznym do oddzielnego płukania przewodu zimnej wody i przeprowadzania sterowanej programowo dezynfekcji termicznej i do oddzielnego pobierania próbek zimnej lub ciepłej wody. Termostat z metalowym uchwytem z regulowanym i zabezpieczonym przed przekręceniem ogranicznikiem temperatury, możliwość przeprowadzania ręcznej dezynfekcji termicznej. Całość wykonana z metalu, elementy

widoczne z powłoką chromowaną na wysoki połysk. Z ramką mocującą z uszczelką profilowaną, pokrywą ze stali nierdzewnej o wymiarach 190 x 245 mm z zakrytym mocowaniem śrubowym, z czujnikiem dotykowym z elektronicznym układem sterowania, funkcją start/stop, rozetką, wodoodpornym modułem elektronicznym i rozdzielaczem elektrycznym typu T do podłączenia przewodów systemowych, zaworów zwrotnych i filtrów. Regulacja głębokości 25 mm. Aktywowane płukanie higieniczne po 24 godzinach od ostatniego uruchomienia. Sterowanie zewnętrzne, np. ustawienia armatury, wyłączenie na czas prac serwisowych, zapisywanie danych statystycznych i komunikacja za pomocą sterownika funkcji ECC2, 24 V DC.

### Dane techniczne

Dodatkowe połączenia

ATT-WS-BACKFLOWPREVENTER

ATT-WS-BUILTINMODEL

Normatywny wypływ zimnej wody

Normatywny wypływ ciepłej wody

Cyrkulacja

A3000 open-kompatybilny

Połączenie z dozownikiem odpłatnego udostępniania wody

Wysokość pokrywy

Szerokość pokrywy

Wstępne ustawienia spłukiwanie higienicznego

Wstępne ustawienie czasu przepływu

z filtrem

Czas przepływu możliwy do ustawienia

Zasada funkcjonowania

do główki prysznicowej

Płukanie higieniczne

Średnica nominalna

Średnica dopływu

Mechanizm blokujący

Materiał obudowy

Nie

Tak

FINISHING

0.15 l/s

0.15 l/s

Nie

Tak

Jednokomorowe

245 mm

190 mm

24 godziny po ostatniej operacji

30 Sekundy

Tak

Tak

ELECTRONIX-C

Nie

Tak

DN 15

G 3/4 B

TOP-NONCERAMIC

Stal szlachetna



## KWC F5E-Therm – A3000 open Elektroniczna termostatyczna bateria podtynkowa

**Modell-Linie: F5E | F5ET2040**

Armatura natryskowa | Armatura z samozamykającymi zaworami elektronicznymi

Materiał złączki	Mosiądz
Maksymalny czas przepływu	255 Sekundy
Wymagane ciśnienie robocze	1 bar
Minimalny czas przepływu	1 Sekundy
Sposób mieszania	Z termostatem
Parametryzacja	NETWORK
Napięcie przyłączeniowe	A3000 open 24 V prądu stałego
Umiejscowienie zasilania w energię elektryczną	Z góry
ATT-WS-POWTYPE	TRANSFORMER
ATT-WS-ROSETTES	Tak
Wyłączenie awaryjne	Tak
Rura spustowa przysznica	Nie
Izolacja akustyczna	Nie
Wykończenie powierzchni obudowy	Matowe
Wykończenie powierzchni	Chromowany
Wykończenie powierzchni montażowej	POLISHED
ATT-WS-TEMPERATURELIMIT	Tak
Dezynfekcja termiczna	Zainstalowana automatyczna dezynfekcja termiczna
ATT-WS-TRANSFORMER	Nie
Rodzaj montażu	Instalacja podtynkowa w puszcze montażowej
Rodzaj obsługi	Działanie czujnika
Rodzaj czujnika	Czujnik opto-elektroniczny
Rodzaje natrysków	Złącze podtynkowe
Natężenie przepływu	0.05 l/s
Przepływ objętościowy przy 3 barach	0.23 l/s
Podłączenie wody	THREAD
Umiejscowienie zasilania w wodę	Z boku
Akcent kolorystyczny	Chromowany wygląd (błyszczący)
Kolor podstawowy	STAINLESSSTEEL

### Niezbędne akcesoria

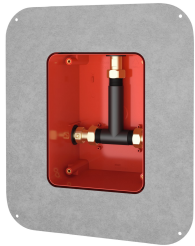

**R5 Puszka systemowa do podtynkowych baterii z mieszaczem**

**2030028990**  
F5BX2001



**ECC2 Sterownik**

**2000108123**  
ZA3OP0011



**ECC2 Sterownik**

**2030016282**  
ZA3OP0022



**Kabel systemowy**

**2000100801**  
ZAQUA077

## KWC F5E-Therm – A3000 open Elektroniczna termostatyczna bateria podtynkowa

Modell-Linie: F5E | F5ET2040

Armatura natryskkowa | Armatura z samozamykającymi zaworami elektronicznymi

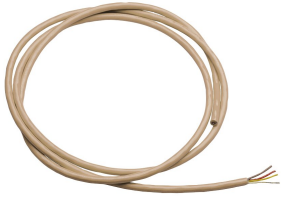

### Kabel systemowy

**2000100852**  
ZAQUA078

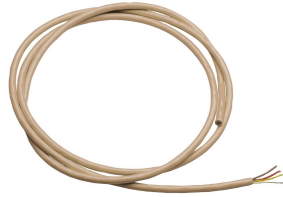

### Kabel systemowy

**2000104272**  
ZAQUA011

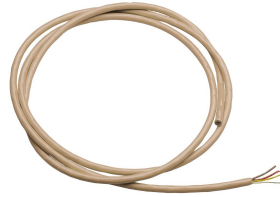

### Kabel systemowy

**2000104274**  
ZAQUA012

## Akcesoria opcjonalne

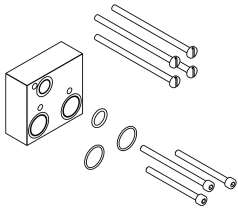

### Zestaw przedłużający

**2030067889**  
ACXT9001

## Części zamienne

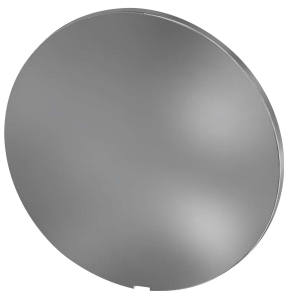

### Wieżko

**2030003258**  
EAQLT0002



### Pokrętko ustawiania temperatury

**2030047082**  
ASXT9003

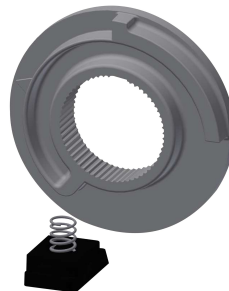

### Pierścień ograniczający

**2030003296**  
EAQLT0003

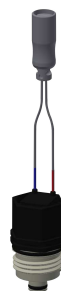

### Kartusz z zaworem elektromagnetycznym

**2030005666**  
EAQFU0004

## **KWC** F5E-Therm – A3000 open Elektroniczna termostatyczna bateria podtynkowa

**Modell-Linie:** F5E | F5ET2040

Armatura natryskowa | Armatura z samozamykającymi zaworami elektronicznymi

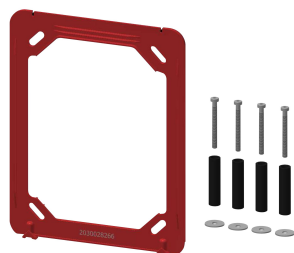

### Rozdzielacz elektryczny typu T

**2000100853**  
ZAQA075

### Rama montażowa

**2030045472**  
ASXX9004